



## Aplicaciones

Los productos comerciales, como por ejemplo, mosquetones, eslabones rápidos y ganchos “s” tienen muchas aplicaciones en varios segmentos del mercado como agricultura, industria, transporte, etc.

## Gama

Van Beest ofrece una amplia gama de productos comerciales como por ejemplo:

Mosquetones en cuatro tipos diferentes desde 4 mm. hasta 14 mm.

Dos tipos de eslabones rápidos desde 4 mm. hasta 16 mm.

Eslabones de reparación para cadena desde 3 mm. hasta 8 mm.

Pasadores “R” desde 2 mm. hasta 8 mm.

Ganchos “S” desde 3 mm. hasta 8 mm.

Pasadores “Linch” desde 4.5 mm. hasta 11 mm.

## Diseño

Los productos comerciales son fabricados para utilizar en trabajos múltiples.

## Acabado

Los productos comerciales son electro galvanizados.

## Certificación

Bajo petición todos los productos comerciales pueden ser suministrados con certificado de prueba.

## Instrucciones de uso

Los productos comerciales deben ser inspeccionados para asegurarse que:

- No tengan fisuras o grietas;
- El producto no sea utilizado para la elevación, los productos comerciales no son aptos para la elevación;
- Nunca repare o reforme un producto soldando, calentando o doblando ya que puede afectar su función.

Los productos deben de ser inspeccionados regularmente según las normas de cada país.

Esto es necesario porque los productos pueden estar afectados por desgaste, mal uso, o sobrecargas etc. produciendo deformaciones o alteraciones en la estructura del material.

La inspección debe ser efectuada como mínimo cada seis meses o incluso con mayor frecuencia cuando los productos trabajen en condiciones extremas.

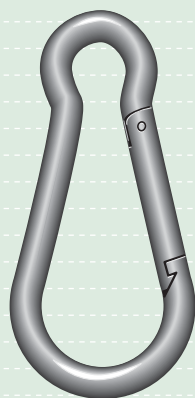

E-7200

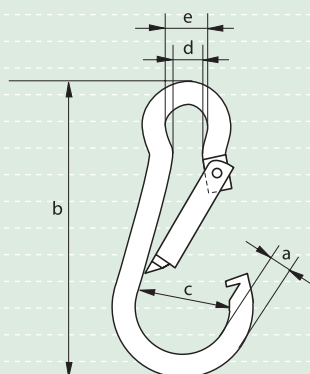

## Mosquetones

### Tipo standard

- Material : acero dulce
- Acabado : electro galvanizado

diámetro	longitud exterior	ancho máximo interior	ancho mínimo interior	ancho interior	carga mínima de rotura	peso cada 100 pcs
a mm	b mm	c mm	d mm	e mm	kg	kg
4	40	14	5	7	-	0.6
5	50	16	7	8	100	0.8
6	60	18	7	9	120	1.6
7	70	22	9	10	180	2.6
8	80	24	11	12	300	4.4
9	90	26	11	12	330	6.4
10	100	30	12	15	460	9.3
11	120	36	14	18	600	12.5
12	140	40	16	20	680	19.5
13	160	44	20	22	800	25
14	180	48	20	22	860	35

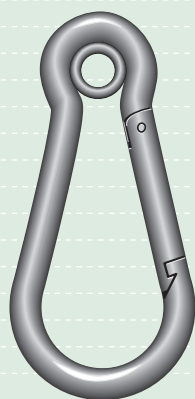

E-7210

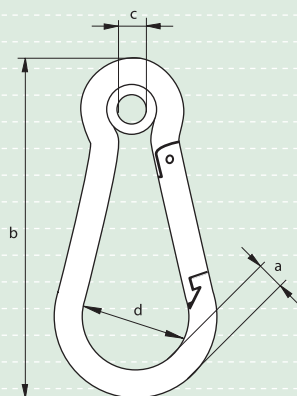

## Mosquetones

### Con guardacabo prensado

- Material : acero dulce
- Acabado : electro galvanizado

diámetro	longitud exterior	diámetro interior guardacabo	ancho máximo interior	carga mínima de rotura	peso cada 100 pcs
a mm	b mm	c mm	d mm	kg	kg
4	40	4	14	-	0.8
5	50	5	16	100	1.6
6	60	6	18	120	2.6
7	70	7	22	180	4.4
8	80	10	24	300	6.4
9	90	12	26	330	9.3
10	100	13	30	460	12.5
11	120	13	36	600	19.5
12	140	15	40	680	25
13	160	17	44	800	35
14	180	17	48	860	50

1  
2  
3  
4  
5  
6  
7  
8  
9  
10  
11  
12  
13  
14  
15  
16

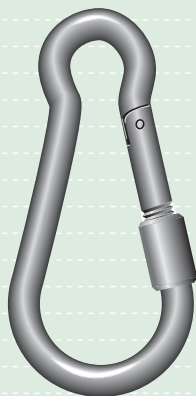

E-7220

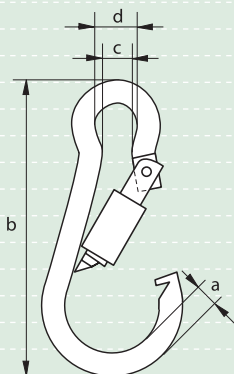

## Mosquetones

### Con abertura roscada

- Material : acero dulce
- Acabado : electro galvanizado

diámetro	longitud exterior	ancho interior mínimo	ancho interior	carga mínima de rotura	peso cada 100 pcs
a mm	b mm	c mm	d mm	kg	kg
4	40	4	7	-	1.7
5	50	5	7	100	1.9
6	60	6	8	120	2.9
7	70	7	10	180	4.6
8	80	10	12	300	6.9
9	90	12	12	330	10.3
10	100	13	15	460	13.4
11	120	13	16	600	19
12	140	15	19	680	26.5
13	160	17	28	800	37
14	180	17	28	860	52

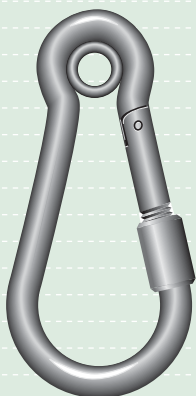

E-7230

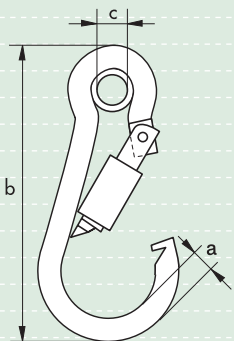

## Mosquetones

### Con guardacabo prensado y abertura roscada

- Material : acero dulce
- Acabado : electro galvanizado

diámetro	longitud exterior	diámetro interior guardacabo	carga mínima de rotura	peso cada 100 pcs
a mm	b mm	c mm	kg	kg
4	40	4	-	0.8
5	50	5	100	1.6
6	60	6	120	2.6
7	70	7	180	4.4
8	80	9	300	6.4
9	90	10	330	9.3
10	100	11	460	12.5
11	120	12	600	19.5
12	140	13	680	25
13	160	15	800	35
14	180	17	860	50

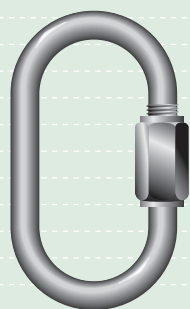

E-7300

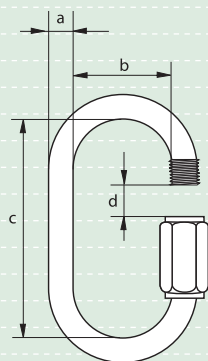

## Eslabones rápidos

### Tipo standard

- Material : acero dulce
- Acabado : electro galvanizado

diámetro	ancho interior	longitud interior	abertura	carga mínima de rotura	peso cada 100 pcs
a mm	b mm	c mm	d mm	kg	kg
3.5	10	29	5	240	0.9
4	11	32	5	300	1.3
5	13	39	6	540	2
6	14	46	7	750	3.3
7	16	51	8	1125	5.3
8	17	59	10	1500	7.5
9	17	64	11	2000	10.3
10	20	70	12	2400	13
12	23	83	14	3600	25
14	26	97	17	5000	35
16	29	112	20	6000	50

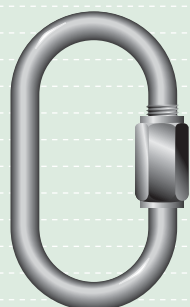

E-7310

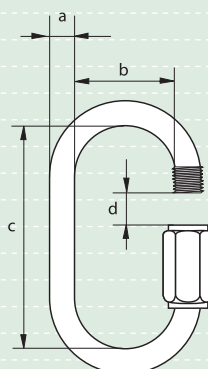

## Eslabones rápidos

### Con abertura grande

- Material : acero dulce
- Acabado : electro galvanizado

diámetro	ancho interior	longitud interior	abertura	carga mínima de rotura	peso cada 100 pcs
a mm	b mm	c mm	d mm	kg	kg
4	12	45	11	800	1.4
5	14	52	13	1250	2.5
6	16	58	14	1750	4.2
7	17	65	16	2500	6.7
8	19	73	17	3250	9.4
9	20	79	19	4000	13.1
10	22	88	20	5000	17.5
12	25	102	23	6250	28.2
14	28	114	26	10000	45.6
16	31	129	29	12500	60.7

1  
2  
3  
4  
5  
6  
7  
8  
9  
10  
11  
12  
13  
14  
15  
16

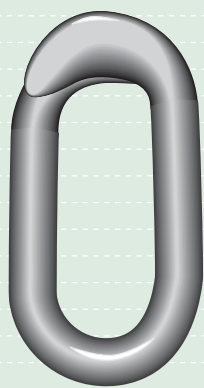

E-7910

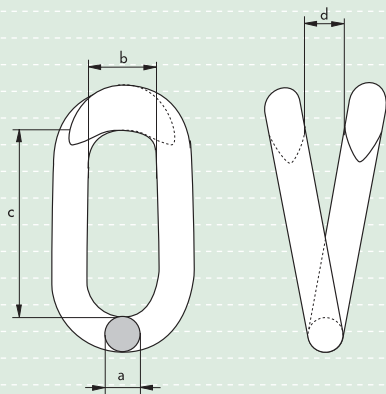

## Eslabones de reparación para cadena

### Calidad comercial

- Material : acero dulce
- Acabado : electro galvanizado

diámetro	ancho interior	longitud interior	abertura	peso cada 100 pcs
a mm	b mm	c mm	d mm	kg
3	6.5	16.5	4	0.4
4	8	20	5.5	0.8
4.5	9	22	6	1.1
5	9.5	23	6	1.2
5.5	10.5	26	6	1.8
6	10.5	29	7	2.1
6.5	11.5	30	8	3.2
7	13.5	32	8.5	3.9
8	15	37	9	5.6
9	16.5	37.5	9	7.6
10	17	37.5	9	9.5

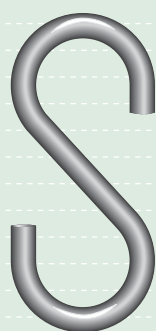

E-7920

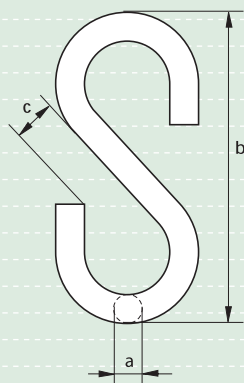

## Ganchos "S"

### Tipo standard

- Material : acero dulce
- Acabado : electro galvanizado

diámetro	longitud exterior	abertura	peso cada 100 pcs
a mm	b mm	c mm	kg
3	25	6	0.3
4	35	8	0.8
5	45	9	1.3
6	55	10	2.4
7	65	17	4.3
8	75	20	6.9

## Pasadores "R"

### Tipo sencillo

- Material : acero dulce
- Acabado : electro galvanizado

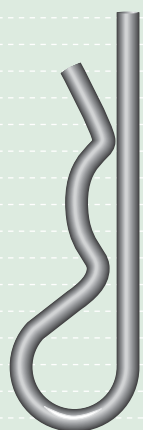

E-7930

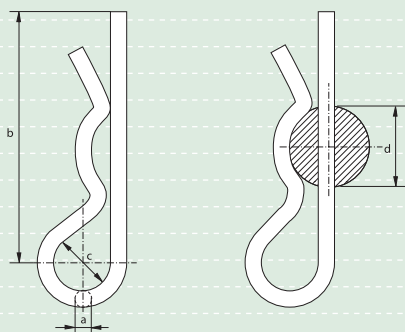

diámetro varilla	longitud útil	diámetro interior	diámetro bulón	peso cada 100 pcs
a mm	b mm	c mm	d mm	kg
2	50	10	9 - 14	0.3
3	60	18	10 - 16	0.9
4	60	20	16 - 20	1.6
5	85	24	20 - 28	3.3
6	105	30	28 - 40	6.2
7	105	30	28 - 45	8.3
8	110	28	30 - 45	10.5

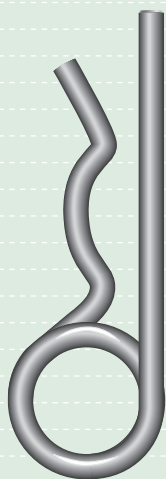

E-7931

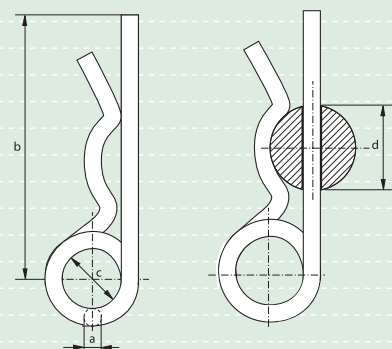

## Pasadores "R"

### Tipo doble

- Material : acero dulce
- Acabado : electro galvanizado

diámetro	longitud útil	diámetro interior	diámetro bulón	peso cada 100 pcs
a mm	b mm	c mm	d mm	kg
2	50	10	8 - 14	0.4
3	62	16	14 - 20	1.4
4	78	23	17 - 24	3
5	92	26	18 - 30	5.3
6	120	30	24 - 36	9.6
7	130	30	24 - 40	13.5
8	130	30	24 - 45	17.8

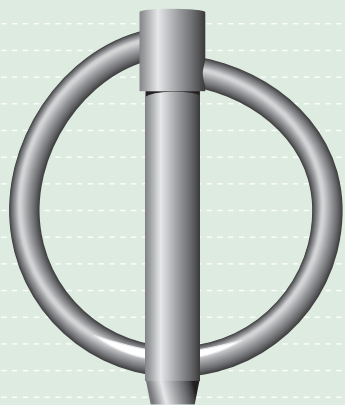

E-7940

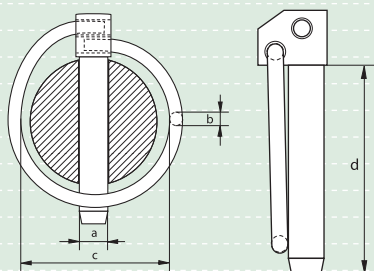

## Pasadores "Linch"

Con muelle redondo

- Material : acero dulce
- Acabado : electro galvanizado

diámetro bulón	diámetro muelle	ancho muelle interior	longitud bulón	peso cada 100 pcs
a mm	b mm	c mm	d mm	kg
4.5	3.4	34	42	2
6	3.4	41	42	2.8
7	3.4	41	42	3
8	3.4	41	42	3.5
9	3.4	41	42	3.8
10	3.4	41	42	4.4
11	3.4	41	42	4.6